

RoofLITE® /Dakstra/Dakea

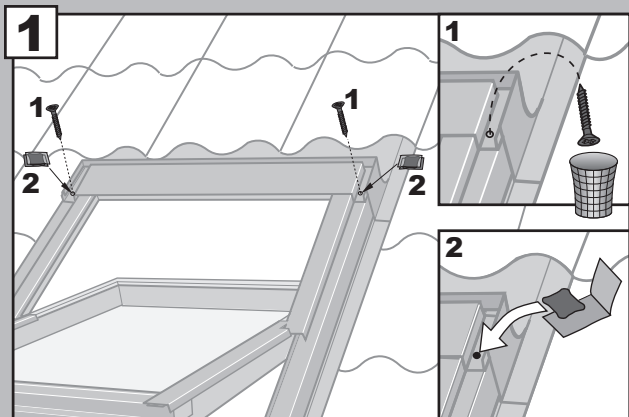
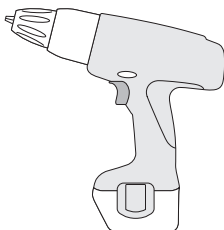
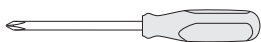
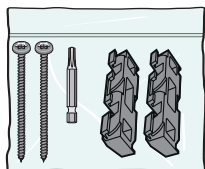
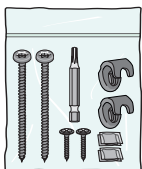
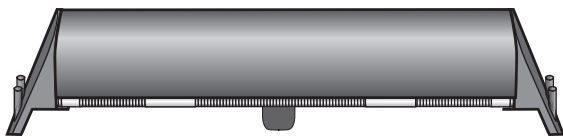

CE Dichiarazione di Conformità In conformità alla Direttiva del Consiglio 89/106/CEE

Con la presente dichiariamo che la tenda anticalore RoofLITE/Dakstra/Dakea MIR (adette per le finestre per tetti RoofLITE/Dakstra/Dakea)

- ottempra ai requisiti previsti dal Mandato della Direttiva dei Prodotti da Costruzione 89/106/CEE
 - ottempra ai requisiti riguardanti la resistenza al carico del vento, classe 1 in conformità alla norma armonizzata EN 13561, clausola 4, qualora installata sulle finestre per tetti RoofLITE/Dakstra/Dakea in conformità alle istruzioni ed ai requisiti tecnici di montaggio.
-

CE Deklaracja zgodności Zgodnie z Dyrektywą Rady Europy 89/106/EEC

Niniejszym zaświadcza się, że Markiza RoofLITE/Dakstra/Dakea MIR (przystosowana do okien dachowych RoofLITE/Dakstra/Dakea)

- spełnia wymagania mandatu udzielonego zgodnie z Dyrektywą UE Wyroby Budowlane 89/106/EEC oraz
 - spełnia wymagania dotyczące odporności na działanie wiatru, klasa 1, według zharmonizowanej normy EN13561, klauzula 4, jeśli została zamontowana na oknie dachowym RoofLITE/Dakstra/Dakea zgodnie z instrukcją montażu i zasadami sztuki.
-

CE Declaración de conformidad En cumplimiento de la Directiva del Consejo 89/106/CEE

Por la presente declaramos que el Estor Exterior MIR (para Ventanas de techo RoofLITE/Dakstra/Dakea)

- reúne los requisitos del Mandato dado de acuerdo con la Directiva de Productos de Construcción 89/106/CEE
 - cumple los requisitos de resistencia a la carga de viento, clase 1, de acuerdo con la norma armonizada EN 13561, cláusula 4, cuando se ha instalado en una ventana de techo RoofLITE/Dakstra/Dakea de acuerdo con las instrucciones de montaje y requisitos.
-

CE Déclaration de Conformité Selon la Directive du Conseil 89/106/CEE

Nous déclarons que le Store extérieur RoofLITE/Dakstra/Dakea (compatible avec les fenêtres de toit RoofLITE/Dakstra/Dakea)

- satisfait aux spécifications relatives au mandat donné dans le cadre de la Directive des Produits de Construction 89/106/CEE et
 - satisfait aux spécifications de résistance au vent, classe 1, selon la norme harmonisée EN 13561, Article 4, lorsqu'installé sur la fenêtre de toit RoofLITE/Dakstra/Dakea selon les instructions et spécifications la concernant.
-

CE Megfelelőségi nyilatkozat A Tanács 89/106/EEC irányelve szerint

Alulírott RoofLITE/Dakstra/Dakea Magyarország Kft ezúton kijelentjük hogy a MIR típusú (RoofLITE/Dakstra/Dakea Magyarország KFT által forgalmazott tetőtéri ablakokra szerelhető) külső hővédő rolók

- megfelel az építési termékekről szóló 89/106/EEC irányelv alapján adott Megbízásban foglalt követelményeknek,
- a harmonizált EN 13561 szabványban foglalt 4. eset szerint - a gyártó által javasolt útmutatások és követelmények betartása mellett RoofLITE/Dakstra/Dakea tetőtéri ablakokon történő felhasználás esetén - megfelelnek a szélállóság 1. osztályával szemben támasztott követelményeknek.

CE Overensstemmelseserklæring I henhold til Rådets direktiv 89/106/EØF

Vi erklærer hermed, at RoofLITE/Dakstra/Dakea markisen MIR
(til RoofLITE/Dakstra/Dakea ovenlysvinduer)

- opfylder kravene i mandatet givet i henhold til Byggevarerdirektivet 89/106/EØF
- opfylder kravene til modstand mod vindbelastning, klasse 1, i henhold til den harmoniserede standard EN 13561, paragraf 4, når den er monteret på et RoofLITE/Dakstra/Dakea ovenlysvindue i overensstemmelse med vejledninger og foreskrifter.

CE Prohlášení o shodě V souladu se směrnicí Rady 89/106/EEC

Tímto prohlašujeme, že RoofLITE/Dakstra/Dakea markýza MIR (pro střešní okna RoofLITE/Dakstra/Dakea)

- splňuje požadavky mandátu stanovených směrnicí pro stavební výrobky 89/106/EEC,
- vyhjuje požadavkům týkajícím se odolnosti zatížení větrem, třída 1, podle harmonizované normy standardu EN 13561, odstavec 4, pro montáž na střešní okna RoofLITE/Dakstra/Dakea při dodržení postupů uvedených v montážním návodu.

CE Declaration of Conformity In accordance with the Council Directive 89/106/EEC

We herewith declare that the RoofLITE/Dakstra/Dakea awning blind MIR (for RoofLITE/Dakstra/Dakea roof windows)

- meets the requirements of the Mandate given under the Construction Products Directive 89/106/EEC and
- complies with the requirements regarding resistance to wind load, class 1, according to the harmonised standard EN 13561, clause 4, when installed on RoofLITE/Dakstra/Dakea roof window according to instructions and requirements.

CE Verklaring van overeenkomstigheid Volgens de Raadsrichtlijn 89/106/EEC

Hierbij verklaren wij dat de RoofLITE/Dakstra/Dakea buitenzonwering type MIR
(Voor RoofLITE/Dakstra/Dakea dakramen)

- Voldoet aan / tegemoet komt aan/vervult de wettelijke normen volgens het BPR (Bouwproductenrichtlijn) 89/106/EEC en
- Voldoet aan de vereisten betreffende weerstand tegen windlading, klasse 1, volgens de geharmoniseerde norm EN 13561, clause 4, wanneer geïnstalleerd op een RoofLITE/Dakstra/Dakea dakvenster volgens instructies en vereisten.

CE Konformitätserklärung Laut der Richtlinie des Rates 89/106/EWG

Wir erklären hiermit, daß die RoofLITE/Dakstra/Dakea Markise MIR
(für RoofLITE/Dakstra/Dakea Dachwohnfenster)

- den Anforderungen, des auf der Grundlage der Baurichtlinie 89/106/EWG erteilten Mandats, entspricht und
- den Anforderungen an Widerstandsfähigkeit gegen Windbelastung, Klasse 1 gemäß der harmonisierten Norm EN 13561, Abschnitt 4, entspricht, wenn diese an dem RoofLITE/Dakstra/Dakea Dachwohnfenster nach den Anleitungen und den Vorschriften montiert worden ist.

Altaterra Kft.:

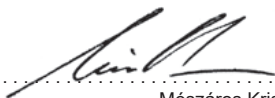

Mészáros Krisztián
CEO

Malom köz. 1, HU-9431 Fertöd, date 2018-11-15

